



高品質・安全性は日本国でトップクラス

階段チャンピオン誕生

究極のベストプライス

無料お見積りいたします。

このおしゃれな階段は人と地球環境にとことん優しい人工植林ゴム木で誕生しました。

 東洋テックス株式会社



目次

- P.3 …… 階段(ゴム集成)
- P.4 …… 階段(ナラ板目)
- P.5 …… 階段(パーチモザイク)
- P.6 …… 階段周辺部材
- P.7 …… プレカット階段 / 加工内容及び施工上の注意
- P.9 …… 手摺 / 手摺部材
- P.11 …… 階段関連法規
- P.12 …… 階段セットプラン
- P.17 …… プレカット階段お見積依頼シートマニュアル

カタログについて

F☆☆☆☆

… 建築基準法改正において告知された「ホルムアルデヒド発散建築材料」のうち、ホルムアルデヒドの発散量が最も少ない種別として規制対象外と規定された等級を示す記号です。この記号を記した材料は、建築材料の審査方法により、JAS・JIS・大臣認定にて最高等級に区分されたことを示します。

抗菌

…………… 抗菌塗装を施した商品です。

☑ …… 【受注生産品】ご注文に応じて生産する商品です。

PC …… プレカット商品です。

例:階段部材より

出荷	PC 付…7日目
	☑ PC 付…11日目

PC 付…7日 プレカット商品で、弊社受注日から工場出荷日まで7日必要。

☑ **PC** 付…11日 プレカット受注商品で、弊社受注日から工場出荷日まで11日必要。
(実稼動)



階段



フローリングと合わせたカラーバリエーションで空間をトータルに演出

F☆☆☆☆

抗菌

出荷  

ゴム集成材

ボックス仕様

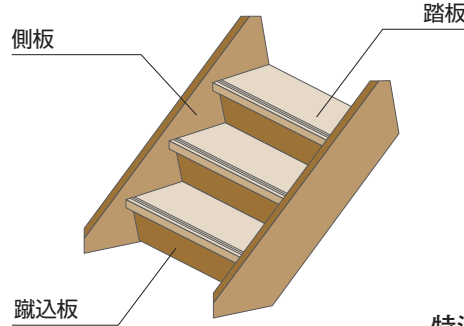

●踏板断面図 (すべり止め3本R溝加工)

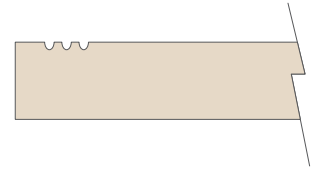

[パーツ一覧表] ボックス仕様

特注階段(オープン・ひな段)も対応しております。
随時お見積りいたします。

部材名称	サイズ (mm)		梱包 入数	品 番	塗装品定価	無塗装品定価
	厚×幅	長さ				
側 板	30×240	2000	1	GG1	¥11,400	¥10,200
		3300	1	GG2	¥18,700	¥16,700
		4200	1	GG3	¥23,900	¥21,300
		4500	1	GG4	¥25,600	¥22,800
		5000	1	GG5	¥38,700	¥34,600
廻り側板	30×360	2400	1	GG6	¥20,900	¥18,700
		3000	1	GG7	¥26,200	¥23,400
踏 板	30×240	800	1	GF0	¥5,100	¥4,600
		900	1	GF1	¥5,700	¥5,100
		1200	1	GF2	¥7,700	¥6,800
	30×258	900	1	GFA	¥6,200	¥5,500
		1,200	1	GFB	¥8,200	¥7,400
	30×270	900	1	GF3	¥6,400	¥5,700
		1200	1	GF4	¥8,500	¥7,600
	36×240	900	1	GF5	¥6,600	¥5,900
		1200	1	GF6	¥9,800	¥8,800
	36×258	900	1	GFC	¥7,300	¥6,500
		1,200	1	GFD	¥10,800	¥9,700
	36×270	900	1	GF7	¥7,400	¥6,600
		1200	1	GF8	¥11,300	¥10,100
	上段框	30×120	900	1	GJ1	¥3,000
1200			1	GJ2	¥4,000	¥3,600
36×120		900	1	GJ3	¥3,400	¥3,000
		1200	1	GJ4	¥4,500	¥4,000
踊り場	30×990	990	1	GO1	¥31,500	¥28,100
	30×1200	1200	1	GO2	¥46,100	¥41,200
	36×990	990	1	GO3	¥37,800	¥33,800
	36×1200	1200	1	GO4	¥57,500	¥51,300
2段廻り踏板	30×990	990	1	GN1 (R)	¥34,700	¥31,000
			1	GN2 (L)	¥34,700	¥31,000
	30×1200	1200	1	GN3 (R)	¥50,700	¥45,300
			1	GN4 (L)	¥50,700	¥45,300
	36×990	990	1	GN5 (R)	¥41,600	¥37,200
			1	GN6 (L)	¥41,600	¥37,200
	36×1200	1200	1	GN7 (R)	¥66,500	¥59,400
			1	GN8 (L)	¥66,500	¥59,400

部材名称	サイズ (mm)		梱包 入数	品 番	塗装品定価	無塗装品定価
	厚×幅	長さ				
バリア フリータイプ 2段廻り踏板	30×990	990	1	GB1 (AR)	¥46,500	¥41,600
			1	GB2 (AL)	¥46,500	¥41,600
			1	GB3 (BR)	¥46,500	¥41,600
			1	GB4 (BL)	¥46,500	¥41,600
	30×1200	1200	1	GB5 (AR)	¥55,600	¥49,700
			1	GB6 (AL)	¥55,600	¥49,700
			1	GB7 (BR)	¥55,600	¥49,700
			1	GB8 (BL)	¥55,600	¥49,700
	36×990	990	1	GC1 (AR)	¥51,400	¥45,900
			1	GC2 (AL)	¥51,400	¥45,900
			1	GC3 (BR)	¥51,400	¥45,900
			1	GC4 (BL)	¥51,400	¥45,900
	36×1200	1200	1	GC5 (AR)	¥76,600	¥68,300
			1	GC6 (AL)	¥76,600	¥68,300
			1	GC7 (BR)	¥76,600	¥68,300
			1	GC8 (BL)	¥76,600	¥68,300
3段廻り踏板	30×990	990	1	GS1 (R)	¥35,200	¥31,400
			1	GS2 (L)	¥35,200	¥31,400
	30×1200	1200	1	GS3 (R)	¥51,200	¥45,700
			1	GS4 (L)	¥51,200	¥45,700
	36×990	990	1	GS5 (R)	¥42,200	¥37,700
			1	GS6 (L)	¥42,200	¥37,700
	36×1200	1200	1	GS7 (R)	¥67,300	¥60,100
			1	GS8 (L)	¥67,300	¥60,100
巾 木	12×90	900	1	GH1	¥1,600	¥1,400
		1200	1	GH2	¥2,200	¥1,900
蹴込板	5.8×225	800	1	GK0	¥1,700	¥1,500
		900	1	GK1	¥1,700	¥1,500
		1200	1	GK2	¥2,300	¥2,100
		1350	1	GK3	¥3,100	¥2,700
		1800	1	GK4	¥3,600	¥3,200
プレカット加工費	標準/セット		PG1	¥15,100	¥15,100	
	特注/セット		PG2	お見積り	お見積り	
オプション プレカット加工費	踏板巾詰加工/枚		PG3	¥200	¥200	
	側板ボード溝加工/セット		PG4	¥5,700	¥5,700	
くさび	直 用	30入	QG1	¥1,600	¥1,600	
	廻 用	3入	QG2	¥2,300	¥2,300	
木口塗料	50cc	1入	PA2	¥1,900	¥1,900	

様々なカラーバリエーションにも現品見本にて対応いたします。

注 記

- 1 塗装色はフロア品番をご指定ください。
- 2 踏板、踊り場、廻り踏板的蹴込板は別梱となっておりますので有無をご確認の上ご発注ください。
- 3 バリアフリータイプ2段廻りについて

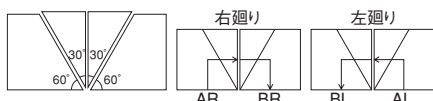

ナラ板目 化粧貼り

ボックス仕様



[パーツ一覧表]

ボックス仕様

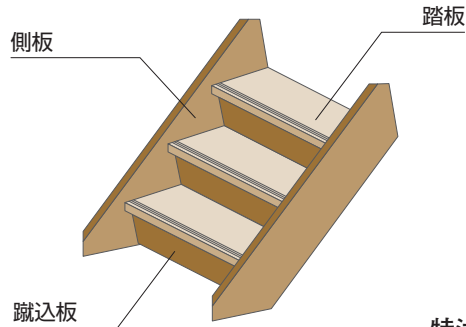

●踏板断面図 (すべり止め3本V溝加工)

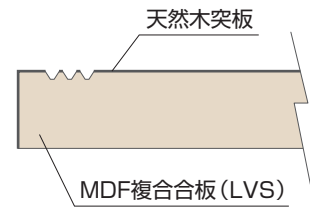

特注階段(オープン・ひな段)も対応しております。
随時お見積りいたします。

部材名称	サイズ(mm)		梱包 入数	品 番	塗装品定価
	厚×幅	長さ			
側 板	30×240	2000	1	MG1	¥11,300
		3300	1	MG2	¥18,400
		4200	1	MG3	¥22,600
		4500	1	MG4	¥34,400
		5000	1	MG5	¥44,500
廻り側板	30×360	2400	1	MG6	¥19,900
		3000	1	MG7	¥27,100
踏 板	30×240	900	1	MF1	¥4,800
		1200	1	MF2	¥8,300
	30×258	900	1	MFA	¥5,200
		1200	1	MFB	¥9,100
	30×270	900	1	MF3	¥5,600
		1200	1	MF4	¥9,400
	36×240	900	1	MF5	¥5,700
		1200	1	MF6	¥9,800
	36×258	900	1	MFC	¥5,900
		1200	1	MFD	¥9,700
	36×270	900	1	MF7	¥6,300
		1200	1	MF8	¥10,500
上段框	30×120	900	1	MJ1	¥2,800
		1200	1	MJ2	¥4,600
	36×120	900	1	MJ3	¥3,100
		1200	1	MJ4	¥5,100
踊り場	30×1000	1000	1	MO1	¥25,100
	30×1200	1200	1	MO2	¥41,100
	36×1000	1000	1	MO3	¥31,300
	36×1200	1200	1	MO4	¥51,400
2段廻り踏板	30×1000	1000	1	MN1 (R)	¥28,800
			1	MN2 (L)	¥28,800
	30×1200	1200	1	MN3 (R)	¥46,800
			1	MN4 (L)	¥46,800
	36×1000	1000	1	MN5 (R)	¥33,500
			1	MN6 (L)	¥33,500
	36×1200	1200	1	MN7 (R)	¥54,100
			1	MN8 (L)	¥54,100

部材名称	サイズ(mm)		梱包 入数	品 番	塗装品定価
	厚×幅	長さ			
バリア フリータイプ 2段廻り踏板	30×1000	1000	1	MB1 (AR)	¥31,100
			1	MB2 (AL)	¥31,100
			1	MB3 (BR)	¥31,100
			1	MB4 (BL)	¥31,100
	30×1200	1200	1	MB5 (AR)	¥48,300
			1	MB6 (AL)	¥48,300
			1	MB7 (BR)	¥48,300
			1	MB8 (BL)	¥48,300
	36×1000	1000	1	MC1 (AR)	¥34,400
			1	MC2 (AL)	¥34,400
			1	MC3 (BR)	¥34,400
			1	MC4 (BL)	¥34,400
	36×1200	1200	1	Ⓜ MC5 (AR)	¥54,100
			1	Ⓜ MC6 (AL)	¥54,100
			1	Ⓜ MC7 (BR)	¥54,100
			1	Ⓜ MC8 (BL)	¥54,100
3段廻り踏板	30×1000	1000	1	MS1 (R)	¥30,600
			1	MS2 (L)	¥30,600
	30×1200	1200	1	MS3 (R)	¥49,800
			1	MS4 (L)	¥49,800
	36×1000	1000	1	MS5 (R)	¥33,900
			1	MS6 (L)	¥33,900
	36×1200	1200	1	MS7 (R)	¥55,500
			1	MS8 (L)	¥55,500
巾 木	12×90	900	1	MH1	¥1,500
		1200	1	MH2	¥2,000
蹴込板	5.8×225	900	1	MK1	¥1,500
		1200	1	MK2	¥2,200
		1350	1	MK3	¥2,700
		1800	1	MK4	¥3,100
プレカット加工費	標準/セット			PM1	¥15,100
	特注/セット			PM2	お見積り
オプション プレカット加工費	踏板巾詰加工/枚			PM3	¥200
	側板ボード溝加工/セット			PM4	¥5,700
くさび	直 用	30入		QM1	¥1,600
	廻 用	3入		QM2	¥2,300
木口単板	500mm	1入		PA1	¥1,900

注 記

- 1 塗装色はフロア品番をご指定ください。
- 2 踏板、踊り場、廻り踏板の蹴込板は別梱となっておりますので有無をご確認の上ご発注ください。
- 3 バリアフリータイプ2段廻りについて

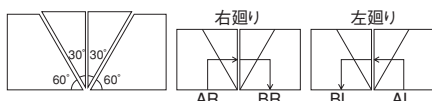

Ⓜ ……【受注生産品】ご注文に応じて生産する商品です。
様々なカラーバリエーションにも現品見本にて対応いたします。

F☆☆☆☆

抗菌

出荷 PC付…7日目
 (受) PC付…11日目

パーチモザイク 化粧貼り

ボックス仕様

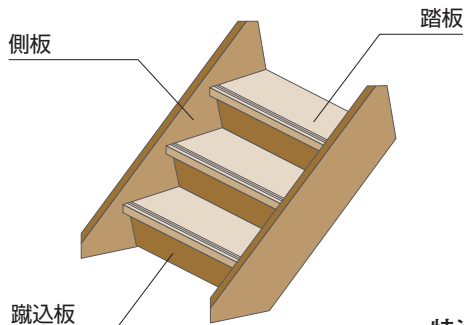

●踏板断面図 (すべり止め3本V溝加工)

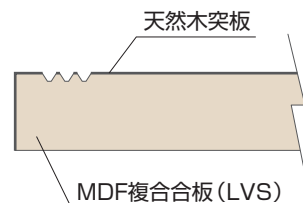

[パーツ一覧表] ボックス仕様

部材名称	サイズ (mm)		梱包 入数	品番	塗装品定価
	厚×幅	長さ			
側板	30×240	2000	1	KG1	¥10,800
		3300	1	KG2	¥17,400
		4200	1	KG3	¥21,500
		4500	1	KG4	¥32,100
		5000	1	KG5	¥39,600
廻り側板	30×360	2400	1	KG6	¥18,900
		3000	1	KG7	¥25,700
		900	1	KF1	¥4,600
踏板	30×240	1200	1	KF2	¥7,900
		900	1	KFA	¥5,100
	30×258	1200	1	KFB	¥8,900
		900	1	KF3	¥5,400
	30×270	1200	1	KF4	¥9,000
		900	1	KF5	¥5,400
	36×240	1200	1	KF6	¥9,300
		900	1	KFC	¥5,800
	36×258	1200	1	KFD	¥9,500
		900	1	KF7	¥6,000
	36×270	1200	1	KF8	¥10,000
		900	1	KJ1	¥2,700
上段框	30×120	1200	1	KJ2	¥4,400
		900	1	KJ3	¥3,000
	36×120	1200	1	KJ4	¥4,900
		900	1	KO1	¥23,400
踊り場	30×1000	1000	1	KO2	¥39,200
	30×1200	1200	1	KO3	¥29,400
	36×1000	1000	1	KO4	¥48,300
2段廻り踏板	30×1000	1000	1	KN1 (R)	¥26,800
			1	KN2 (L)	¥26,800
	30×1200	1200	1	(受) KN3 (R)	¥45,200
			1	(受) KN4 (L)	¥45,200
	36×1000	1000	1	KN5 (R)	¥31,300
			1	KN6 (L)	¥31,300
	36×1200	1200	1	(受) KN7 (R)	¥50,900
			1	(受) KN8 (L)	¥50,900

部材名称	サイズ (mm)		梱包 入数	品番	塗装品定価
	厚×幅	長さ			
バリア フリータイプ 2段廻り踏板	30×1000	1000	1	KB1 (AR)	¥29,100
			1	KB2 (AL)	¥29,100
			1	KB3 (BR)	¥29,100
			1	KB4 (BL)	¥29,100
	30×1200	1200	1	(受) KB5 (AR)	¥47,100
			1	(受) KB6 (AL)	¥47,100
			1	(受) KB7 (BR)	¥47,100
			1	(受) KB8 (BL)	¥47,100
	36×1000	1000	1	KC1 (AR)	¥32,100
			1	KC2 (AL)	¥32,100
			1	KC3 (BR)	¥32,100
			1	KC4 (BL)	¥32,100
	36×1200	1200	1	(受) KC5 (AR)	¥50,900
			1	(受) KC6 (AL)	¥50,900
			1	(受) KC7 (BR)	¥50,900
			1	(受) KC8 (BL)	¥50,900
3段廻り踏板	30×1000	1000	1	KS1 (R)	¥28,700
			1	KS2 (L)	¥28,700
	30×1200	1200	1	(受) KS3 (R)	¥48,600
			1	(受) KS4 (L)	¥48,600
	36×1000	1000	1	KS5 (R)	¥31,700
			1	KS6 (L)	¥31,700
	36×1200	1200	1	(受) KS7 (R)	¥52,000
			1	(受) KS8 (L)	¥52,000
巾木	12×90	900	1	KH1	¥1,500
		1200	1	KH2	¥2,000
蹴込板	5.8×225	900	1	KK1	¥1,500
		1200	1	KK2	¥2,200
		1350	1	KK3	¥2,700
		1800	1	KK4	¥3,100
プレカット加工費	標準/セット			PM1	¥15,100
	特注/セット			PM2	お見積り
オプション プレカット加工費	踏板巾詰加工/枚			PM3	¥200
	側板ボード溝加工/セット			PM4	¥5,700
くさび	直用	30入		QM1	¥1,600
	廻用	3入		QM2	¥2,300
木口単板	500mm	1入		PA1	¥1,900

特注階段 (オープン・ひな段) も対応しております。
 随時お見積りいたします。

注 記

- 1 塗装色はフロア品番をご指定ください。
- 2 踏板、踊り場、廻り踏板の蹴込板は別梱となってまいりますので有無をご確認の上ご発注ください。
- 3 バリアフリータイプ2段廻りについて

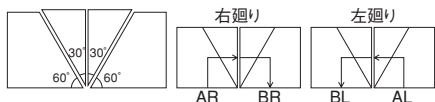

(受) …… 【受注生産品】ご注文に応じて生産する商品です。
 様々なカラーバリエーションにも現品見本にて対応いたします。

階段周辺部材 塗装は受注生産品

蹴込見切り縁

ゴム集成材



断面図

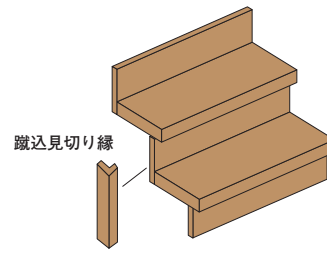
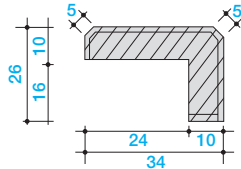

蹴込見切り縁

厚×幅	長さ	品番	定価
26×34	1000	DK1	¥2,300

笠木【塗装は受注生産品】

ゴム集成材



サイズ (mm)		品番	定価	
厚×幅	長さ		塗装品	無塗装品
25×150	2000	DA1	¥8,300	¥7,400
	3000	DA2	¥12,500	¥11,200
	4000	DA3	¥16,700	¥14,900
25×165	2000	DB1	¥9,300	¥8,300
	3000	DB2	¥13,900	¥12,400
	4000	DB3	¥18,500	¥16,500
25×180	2000	DC1	¥10,000	¥9,000
	3000	DC2	¥14,900	¥13,300
	4000	DC3	¥19,900	¥17,800
30×150	2000	DD1	¥10,000	¥9,000
	3000	DD2	¥14,900	¥13,300
	4000	DD3	¥19,900	¥17,800
30×165	2000	DE1	¥11,200	¥10,000
	3000	DE2	¥16,700	¥14,900
	4000	DE3	¥22,200	¥19,800
30×180	2000	DF1	¥12,000	¥10,700
	3000	DF2	¥17,900	¥16,000
	4000	DF3	¥24,000	¥21,400

※オーダーサイズにも対応しております。お問い合わせください。

オーダーシステム

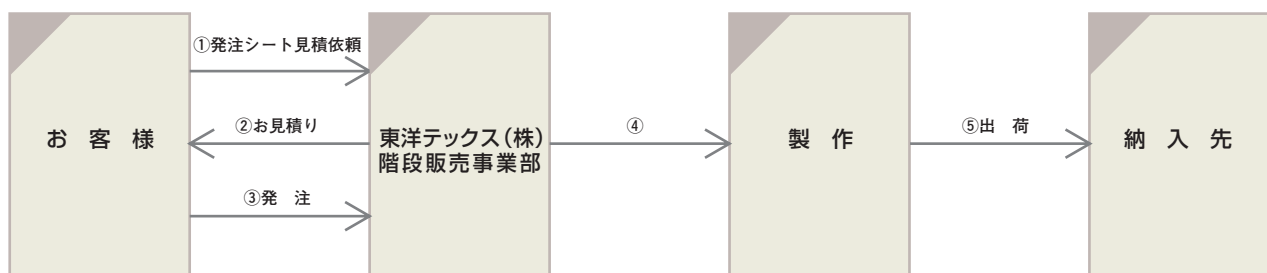

プレカット階段 / 加工内容及び施工上の注意

1. 施工前のお願い

1. 納品時には必ず検品してください。

施工後は、手直しすることが難しい商品ですので万一、商品に不都合な点がありましたら、必ず施行前に、お買い求め店にご連絡ください。

2. 仮並べをしてください。

化粧単板や集成材を使用していますので、同じ品番でも色柄に差があります。踏板、蹴込板は側板に取り付ける前に、あらかじめ薄い色から濃い色へ順に並べて色柄を調節し順番に並べて取り付けてください。

3. ビス下穴をあけてください。

ビスにて施工される場合は、必ず下穴をあけてから施工を行ってください。材割れが発生したり、ビスが折れる恐れがあります。

2. 側板の加工

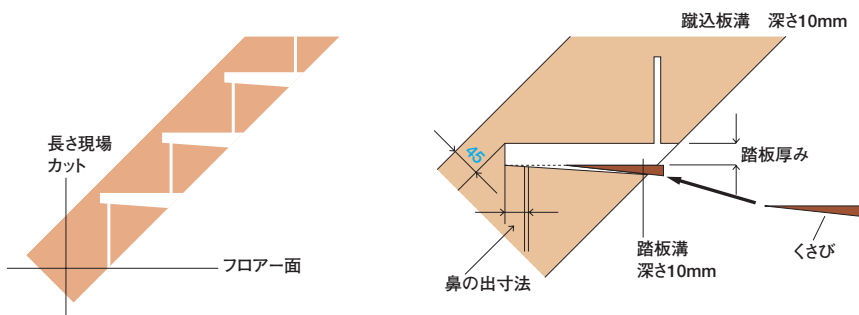

くさび



	梱包入数	品番	希望小売価格
くさび	30	QM (G) 1	¥1,600
廻り用くさび	3	QM (G) 2	¥2,300

3. 廻り側板及び側板の接続

廻り側板には「接続基準溝」が加工してありますので接続の目安にしてください。基本パターンとして「段鼻柱芯納め」をお勧めしますが、応用パターンとして「蹴込板柱芯納め」も同一の加工で対応できます。

1. 直側板と廻り側板の接続…直側板と廻り側板の接続は「段鼻上寸法」:Dを基準に合わせてください。

2. 廻り側板 同士の接続

- 1) 段鼻柱芯納め…廻り踏板の段鼻が柱の芯になるように取り付ける場合。
- 2) 蹴込板柱芯納め…蹴込板の前面が柱の芯になるように取り付ける場合。

〈3段廻りの場合〉

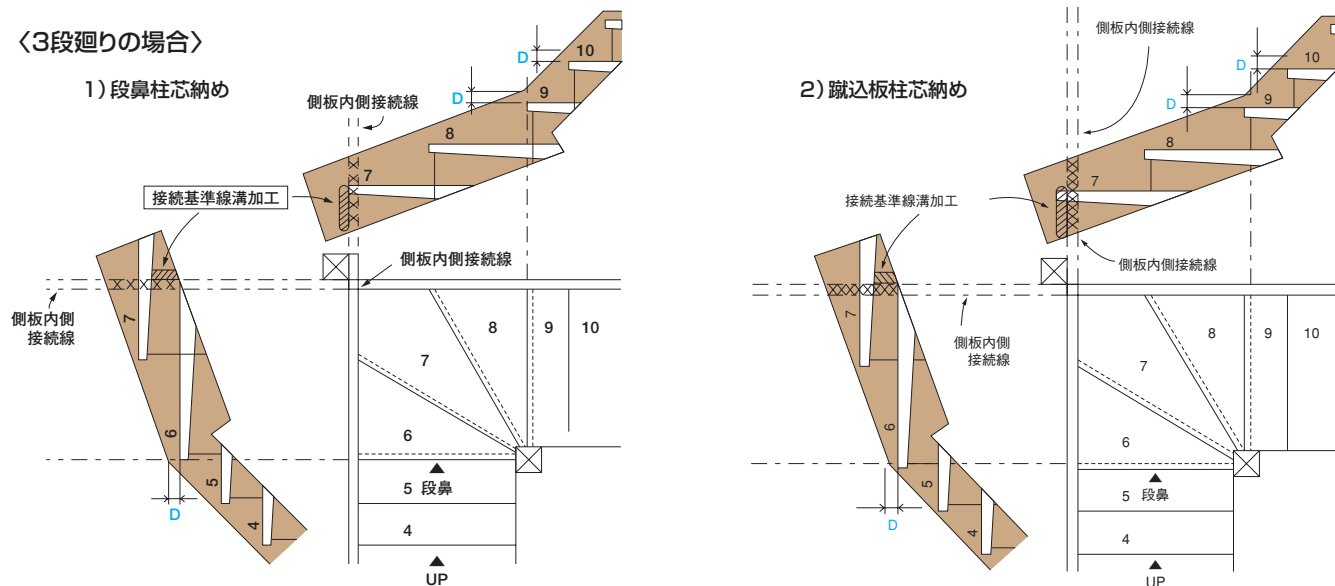

<2段廻りの場合>

(段鼻柱芯納め)

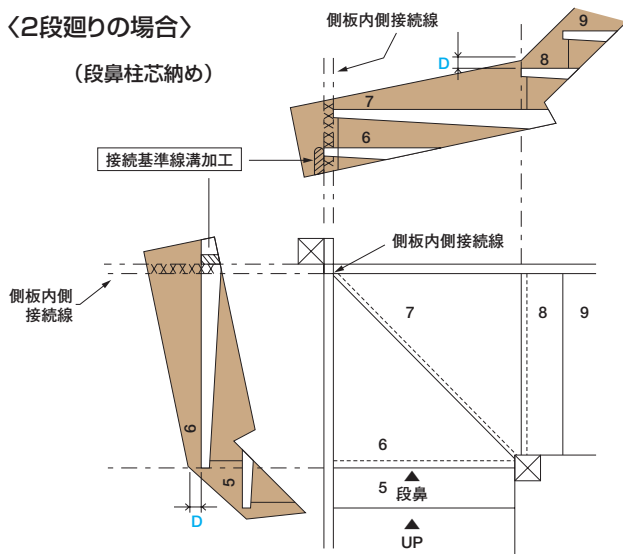

4. 側板木口の処理

1. 化粧貼り商品の場合…

側板の梱包の中にある化粧単板を木口面に合わせてカットし、市販の木工用接着剤で貼り合わせてください。

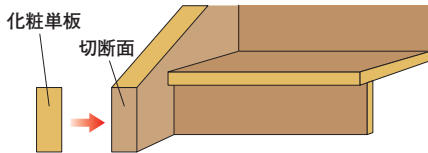

2. 集成材商品の場合…

同系色の着色塗料を木口面に塗ってください。

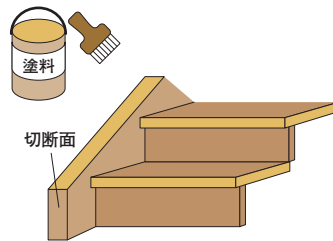

	適用	品番	希望小売価格
木口単板500mm	化粧材用	PA1	¥1,900
木口塗料50cc	集成材用	PA2	¥1,900

5. オプション加工

<側板ボード溝加工>

ボックス用

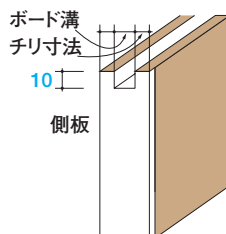
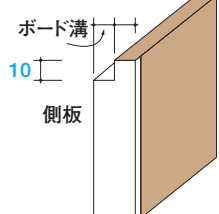

<踏板巾詰加工> (奥行幅カット)

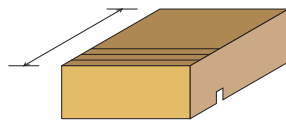

<上段框フローアージャクリ加工>

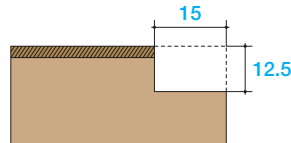

上段框フローアージャクリ加工	¥600/本
側板ボード溝加工	¥5,700/セット
踏板巾詰加工	¥200/枚

溝は通し溝となります。
*溝を途中で止める加工は対応しておりません。

6. プレカット加工賃

		ボックス型階段
標準加工	一式加工費	¥15,100/セット

F☆☆☆☆

抗菌

出荷

塗装品…5日

※ F☆☆☆☆

と 抗菌

は手摺と手摺コーナー材のみとなります。

手摺/手摺付属部材

手摺

ゴム



部品名称	サイズ(mm)		ゴム集成材	
	厚×幅	長さ	品番	定価
丸棒手摺	35φ	2700	LT1	¥7,200
		4000	LT2	¥8,700
		4500	LT3	¥14,000

手摺コーナー材

ゴム



断面図

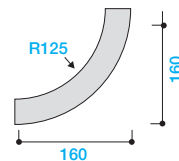

部品名称	サイズ(mm)		ゴム集成材	
	厚×幅	長さ	品番	定価
90度コーナー	35φ	160	LL1	¥9,500

ゴム



断面図

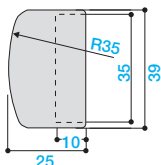

部品名称	サイズ(mm)		ゴムムク材		
	厚×幅	長さ	品番	定価	入数
エンドキャップ	35φ	25	LE1	¥1,700	2ヶ

ゴム



断面図

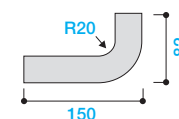

部品名称	サイズ(mm)		ゴム集成材	
	厚×幅	長さ	品番	定価
L型コーナー	35φ×82	150	LL2	¥6,800

ジョイント部材



断面図

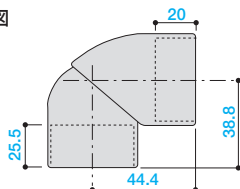

部品名称	色	品番	定価	梱包部材
				フリーコーナー
	シルバー	LJ2	¥3,400	ビス2本

コーナー部材



断面図

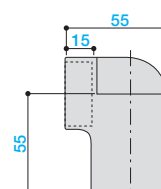

部品名称	色	品番	定価	梱包部材
				エンドエルボ
	シルバー	LC2	¥3,000	ビス5本



断面図

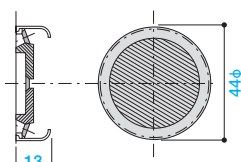

部品名称	色	品番	定価	梱包部材
				エンドベース
	シルバー	LJ4	¥1,800	ビス5本



断面図

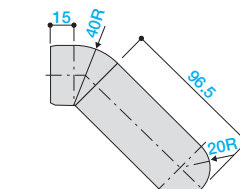

部品名称	色	品番	定価	梱包部材
				エンドブラケット
	シルバー	LC4	¥4,000	ビス4本

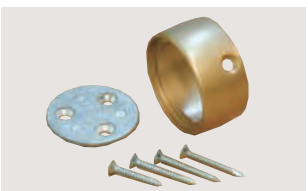

断面図

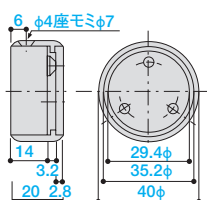

部品名称	色	品番	定価	梱包部材
				ジョイント金具
	シルバー	LJ6	¥1,300	ビス4本



断面図

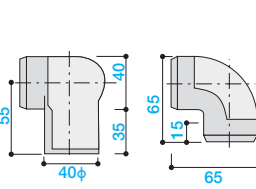

部品名称	色	品番	定価	梱包部材
				コーナーエルボ
	シルバー	LC6	¥3,400	ビス7本

ブラケット (取り外し式)

壁付け用

部品名称	色	品番	定価	梱包部材
壁付け用	ゴールド	LB1	¥1,500	ビス5本
	シルバー	LB2	¥1,500	ビス5本

壁付け用 (首振り)

部品名称	色	品番	定価	梱包部材
壁付け用 (首振りタイプ)	ゴールド	LB3	¥2,200	ビス5本
	シルバー	LB4	¥2,200	ビス5本

笠木用

部品名称	色	品番	定価	梱包部材
笠木用	ゴールド	LB5	¥1,500	ビス6本
	シルバー	LB6	¥1,500	ビス6本

⚠ 施工時のご注意

ブラケットの取り付け間隔は手摺長さ900mm以内で取り付けてください。接続金具から100mm以内にブラケットを必ず取り付けてください。

ブラケットの間隔が900mm以上の場合、手摺やブラケットが折れる原因になります。

ブラケットの数は上図を基準に決めてください。

※詳しくは、施工説明書をご覧ください。(丸棒手摺に同梱されています。)

新築・リフォーム時のクロス貼りも容易になります

- 1 クロス貼りの前に、手摺を施工します。
- 2 クロスを貼る時は、手摺を外します。
- 3 クロス貼り作業もスムーズです。
- 4 手摺を元通りにして完成。

壁の下地完成後、手摺を施工します。

直線部ごとに手摺の取り外しができます。

壁に残るのはブラケットの台座部のみ。作業のじゃまになりません。

手摺を元通りにして完成。

荷物の運搬時も通路が広々

大きな家具や電気製品の運搬の際、手摺を取り外せば通路が広く使え、作業が円滑になります。

サポート手摺

段差のある玄関や立ち座りの多いトイレの必需品

I-set

[セット内容]
● 丸棒手摺795mm×1
● エンドエルボ×2
※ご希望の長さにカットできます。

セット名	金具色	ゴム集成材	
		品番	定価
I-set	ゴールド	LS1	¥7,400
	シルバー	LS2	¥7,400

L-set

[セット内容]
● 丸棒手摺795mm×2
● エンドエルボ×2
● コーナーエルボ×1
※ご希望の長さにカットできます。

セット名	金具色	ゴム集成材	
		品番	定価
L-set	ゴールド	LS3	¥12,300
	シルバー	LS4	¥12,300

階段関連法規

安全で快適な階段をつくるために、建築基準法では下記のような規定が定められています

※建築基準法に抵触するプレカット加工はお受けできません

踏面及び蹴上げの寸法

- ・踏面 150mm以上
- ・蹴上げ 230mm以下

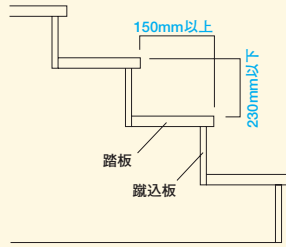

有効幅寸法

階段の有効幅寸法(壁の内々寸法)は750mm以上を確保しなければなりません。

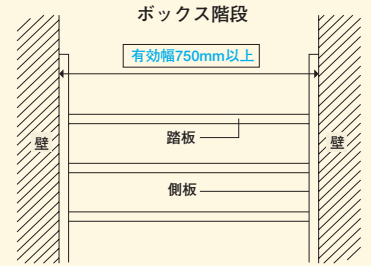

3段廻りにおける踏板規定

階段の廻り部分では、内側の狭い方から300mmの位置を有効踏面とし、150mm以上が必要となり4段廻りでは適合しないことがあります。ご注意ください。

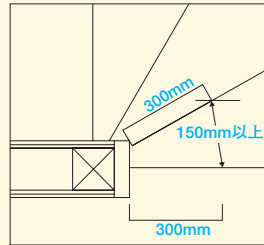

手摺に関する規定

階段に丸棒手摺を設置する場合、突出する部分100mm以内であれば、階段有効幅に影響ありません。

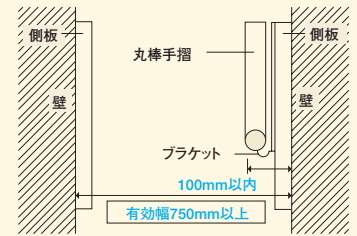

国土交通省「長寿社会対応住宅設計指針」

勾配

踏面(T)蹴上げ(R)の関係を $550\text{mm} \leq T + 2R \leq 650\text{mm}$ にしてください。踏面 $\geq 195\text{mm}$ とし、勾配は6/7以下、止むを得ない場合でも22/21以下とします。

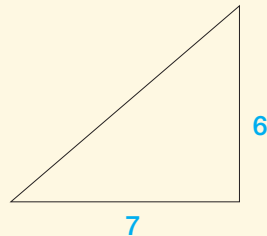

鼻の出寸法

鼻の出寸法は、20mm以内とし、できるだけ段鼻を出ないようにします。

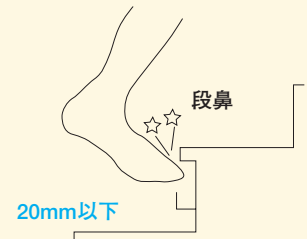

最上段・最下段

安全上、問題があると考えられる形式はできるだけ避けましょう。最上段の通路への食い込み部分及び、最下段の通路等への突出部分がないようにします。

[危険な階段の例]

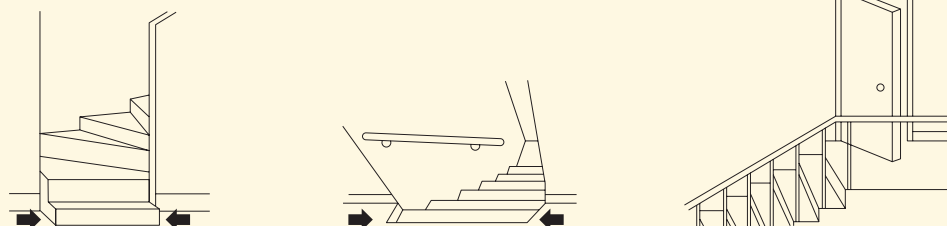

※階段側に関くドアをつけることは避けてください。

※踏板36mm、踏面210mm、鼻の出30mm塗装品のセットプランです。
 ※蹴上げ・踏面サイズによって明細・金額が変わることがあります。
 ※化粧貼り階段の場合は、木口単板が同梱されます。
 ※集成階段の場合は、木口塗料が同梱されます。

階段セットプラン [910モジュール・踏板厚36mm]

1. ボックス型 直階段

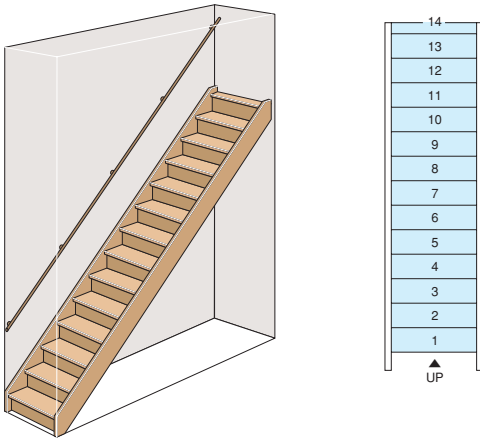

階段セットプラン

部材名	14段上り		15段上り	
	品番	必要数	品番	必要数
側板	<input type="checkbox"/> G3	2	<input type="checkbox"/> G4	2
踏板	<input type="checkbox"/> F5	13	<input type="checkbox"/> F5	14
上段框	<input type="checkbox"/> J3	1	<input type="checkbox"/> J3	1
蹴込板	<input type="checkbox"/> K1	14	<input type="checkbox"/> K1	15

※上記表中の品番には樹種を示すアルファベットが入ります。
 ・ゴム :G ・ナラ板目 :M ・バーチ :K

樹種名	14段上り	15段上り
ゴム集成	¥160,800	¥172,500
ナラ板目	¥143,400	¥174,200
バーチ	¥137,200	¥165,300
プレカット費	¥15,100	¥15,100
くさび	¥1,600	¥1,600

2. ボックス型 下2段廻り付き階段（側板納め）

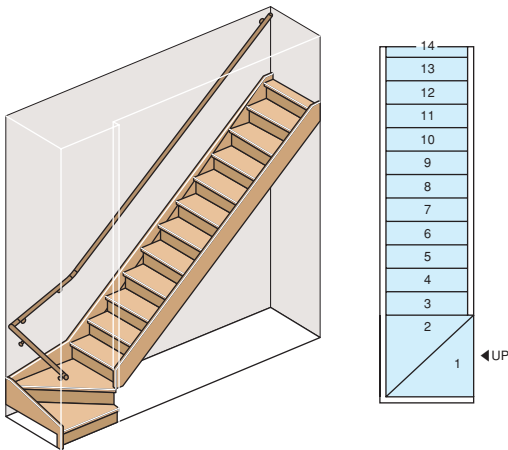

階段セットプラン

部材名	14段上り		15段上り	
	品番	必要数	品番	必要数
側板	<input type="checkbox"/> G3	2	<input type="checkbox"/> G3	2
廻り側板	<input type="checkbox"/> G6	1	<input type="checkbox"/> G6	1
踏板	<input type="checkbox"/> F5	11	<input type="checkbox"/> F5	12
上段框	<input type="checkbox"/> J3	1	<input type="checkbox"/> J3	1
廻り踏板	<input type="checkbox"/> N5 (N6)	1	<input type="checkbox"/> N5 (N6)	1
蹴込板	<input type="checkbox"/> K1	13	<input type="checkbox"/> K1	14
	<input type="checkbox"/> K3	1	<input type="checkbox"/> K3	1

※上記表中の品番には樹種を示すアルファベットが入ります。
 ・ゴム :G ・ナラ板目 :M ・バーチ :K

樹種名	14段上り	15段上り
ゴム集成	¥211,500	¥219,800
ナラ板目	¥186,600	¥193,800
バーチ	¥177,800	¥184,700
プレカット費	¥15,100	¥15,100
くさび	¥3,900	¥3,900

3. ボックス型 下3段廻り付き階段（廻り側板納め）

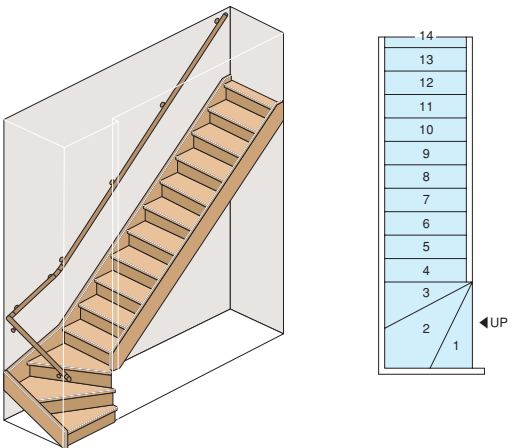

階段セットプラン

部材名	14段上り		15段上り	
	品番	必要数	品番	必要数
側板	<input type="checkbox"/> G2	2	<input type="checkbox"/> G3	2
廻り側板	<input type="checkbox"/> G6	1	<input type="checkbox"/> G6	1
踏板	<input type="checkbox"/> F5	10	<input type="checkbox"/> F5	11
上段框	<input type="checkbox"/> J3	1	<input type="checkbox"/> J3	1
廻り踏板	<input type="checkbox"/> S5 (S6)	1	<input type="checkbox"/> S5 (S6)	1
蹴込板	<input type="checkbox"/> K1	12	<input type="checkbox"/> K1	13
	<input type="checkbox"/> K2	2	<input type="checkbox"/> K2	2

※上記表中の品番には樹種を示すアルファベットが入ります。
 ・ゴム :G ・ナラ板目 :M ・バーチ :K

樹種名	14段上り	15段上り
ゴム集成	¥194,900	¥213,600
ナラ板目	¥173,100	¥188,700
バーチ	¥164,800	¥179,900
プレカット費	¥15,100	¥15,100
くさび	¥3,900	¥3,900

* 表示価格は税抜価格です。別途消費税がかかります。

※踏板36mm、踏面210mm、鼻の出30mm塗装品のセットプランです。
 ※蹴上げ・踏面サイズによって明細・金額が変わることがあります。
 ※化粧貼り階段の場合は、木口単板が同梱されます。
 ※集成階段の場合は、木口塗料が同梱されます。

階段セットプラン [910モジュール・踏板厚36mm]

4. ボックス型 踊り場付き階段 (巾木納め)

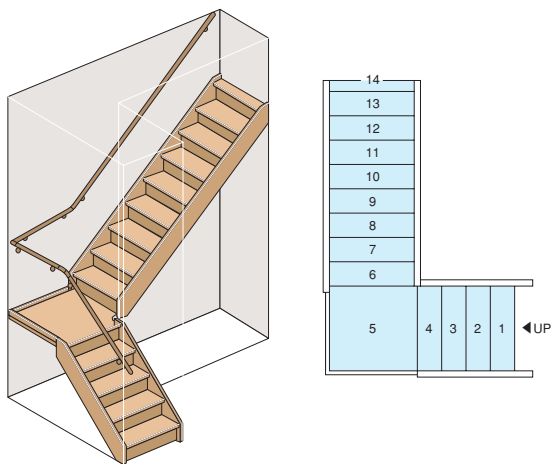

階段セットプラン

部材名	14段上り		15段上り	
	品番	必要数	品番	必要数
側板	□G1	2	□G1	2
	□G2	2	□G2	2
踏板	□F5	12	□F5	13
上段框	□J3	1	□J3	1
踊り場	□O3	1	□O3	1
巾木	□H1	2	□H1	2
蹴込板	□K1	14	□K1	15

※上記表中の品番□には樹種を示すアルファベットが入ります。
 ・ゴム :G ・ナラ板目 :M ・バーチ :K

樹種名	14段上り	15段上り
ゴム集成	¥207,600	¥215,900
ナラ板目	¥186,200	¥193,400
バーチ	¥177,600	¥184,500
プレカット費	¥15,100	¥15,100
くさび	¥1,600	¥1,600

5. ボックス型 踊り場2段付き階段 (巾木納め)

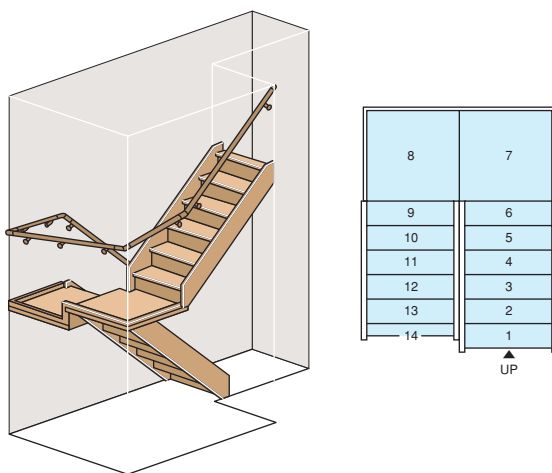

階段セットプラン

部材名	14段上り		15段上り	
	品番	必要数	品番	必要数
側板	□G3	2	□G4	2
踏板	□F5	11	□F5	12
上段框	□J3	1	□J3	1
踊り場	□O3	2	□O3	2
巾木	□H1	5	□H1	5
蹴込板	□K1	14	□K1	15

※上記表中の品番□には樹種を示すアルファベットが入ります。
 ・ゴム :G ・ナラ板目 :M ・バーチ :K

樹種名	14段上り	15段上り
ゴム集成	¥231,200	¥242,900
ナラ板目	¥202,100	¥232,900
バーチ	¥192,700	¥220,800
プレカット費	¥15,100	¥15,100
くさび	¥1,600	¥1,600

6. ボックス型 踊り場、3段廻り付き階段 (巾木納め)

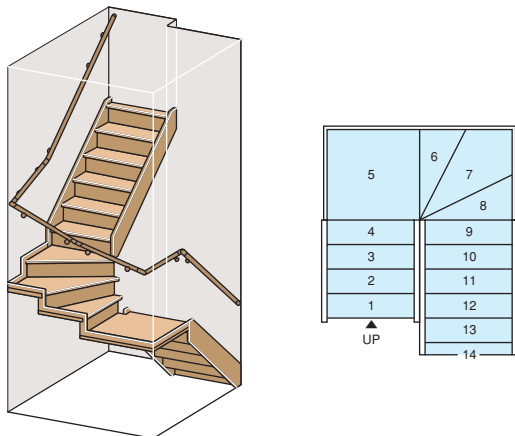

階段セットプラン

部材名	14段上り		15段上り	
	品番	必要数	品番	必要数
側板	□G3	2	□G3	2
踏板	□F5	9	□F5	10
上段框	□J3	1	□J3	1
踊り場	□O3	1	□O3	1
廻り踏板	□S5 (S6)	1	□S5 (S6)	1
巾木	□H1	5	□H1	5
蹴込板	□K1	12	□K1	13
	□K2	2	□K2	2

※上記表中の品番□には樹種を示すアルファベットが入ります。
 ・ゴム :G ・ナラ板目 :M ・バーチ :K

樹種名	14段上り	15段上り
ゴム集成	¥223,600	¥231,900
ナラ板目	¥194,700	¥201,900
バーチ	¥185,600	¥192,500
プレカット費	¥15,100	¥15,100
くさび	¥1,600	¥1,600

※セットプランでご注文頂いた場合、運賃は無料です。(北海道 沖縄 離島を除く)
 但し、追加注文又は部材単位でのご注文に関しては別途運賃がかかります。
 詳しくは裏面に記載の当社階段販売事業部までお問合わせください。

7. ボックス型 踊り場、3段廻り付き階段 (廻り側板納め)

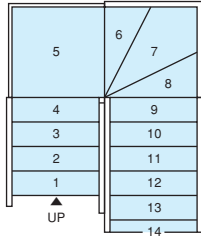
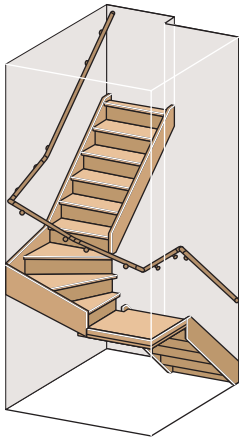

※踊り場は巾木納めとします。

階段セットプラン

部材名	14段上り		15段上り	
	品番	必要数	品番	必要数
側板	<input type="checkbox"/> G3	2	<input type="checkbox"/> G3	2
廻り側板	<input type="checkbox"/> G6	1	<input type="checkbox"/> G6	1
踏板	<input type="checkbox"/> F5	9	<input type="checkbox"/> F5	10
上段框	<input type="checkbox"/> J3	1	<input type="checkbox"/> J3	1
踊り場	<input type="checkbox"/> O3	1	<input type="checkbox"/> O3	1
廻り踏板	<input type="checkbox"/> S5 (S6)	1	<input type="checkbox"/> S5 (S6)	1
巾木	<input type="checkbox"/> H1	2	<input type="checkbox"/> H1	2
蹴込板	<input type="checkbox"/> K1	12	<input type="checkbox"/> K1	13
	<input type="checkbox"/> K2	2	<input type="checkbox"/> K2	2

※上記表中の品番には樹種を示すアルファベットが入ります。

・ゴム :G ・ナラ板目 :M ・バーチ :K

樹種名	14段上り	15段上り
ゴム集成	¥239,700	¥248,000
ナラ板目	¥210,100	¥217,300
バーチ	¥200,000	¥206,900
プレカット費	¥15,100	¥15,100
くさび	¥3,900	¥3,900

8. ボックス型 踊り場、2段廻り付き階段 (廻り側板納め)

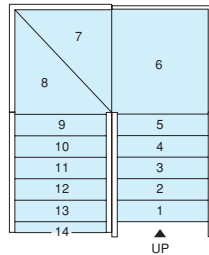
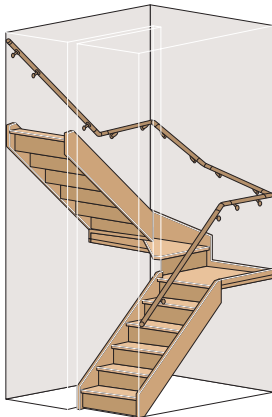

※踊り場は巾木納めとします。

階段セットプラン

部材名	14段上り		15段上り	
	品番	必要数	品番	必要数
側板	<input type="checkbox"/> G3	2	<input type="checkbox"/> G4	2
廻り側板	<input type="checkbox"/> G6	1	<input type="checkbox"/> G6	1
踏板	<input type="checkbox"/> F5	10	<input type="checkbox"/> F5	11
上段框	<input type="checkbox"/> J3	1	<input type="checkbox"/> J3	1
踊り場	<input type="checkbox"/> O3	1	<input type="checkbox"/> O3	1
廻り踏板	<input type="checkbox"/> N6 (N5)	1	<input type="checkbox"/> N6 (N5)	1
巾木	<input type="checkbox"/> H1	2	<input type="checkbox"/> H1	2
蹴込板	<input type="checkbox"/> K1	13	<input type="checkbox"/> K1	14
	<input type="checkbox"/> K3	1	<input type="checkbox"/> K3	1

※上記表中の品番には樹種を示すアルファベットが入ります。

・ゴム :G ・ナラ板目 :M ・バーチ :K

樹種名	14段上り	15段上り
ゴム集成	¥245,900	¥254,200
ナラ板目	¥215,200	¥246,000
バーチ	¥204,800	¥232,900
プレカット費	¥15,100	¥15,100
くさび	¥3,900	¥3,900

9. ボックス型 4段廻り付き階段 (廻り側板納め)

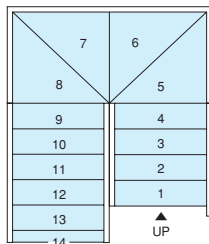
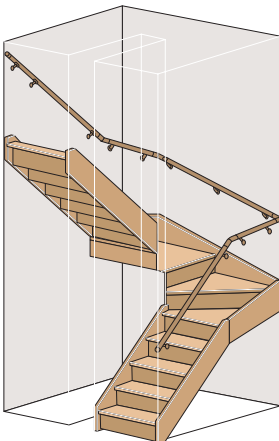

階段セットプラン

部材名	14段上り		15段上り	
	品番	必要数	品番	必要数
側板	<input type="checkbox"/> G3	2	<input type="checkbox"/> G3	2
廻り側板	<input type="checkbox"/> G6	2	<input type="checkbox"/> G6	2
踏板	<input type="checkbox"/> F5	9	<input type="checkbox"/> F5	10
上段框	<input type="checkbox"/> J3	1	<input type="checkbox"/> J3	1
廻り踏板	<input type="checkbox"/> N6 (N5)	2	<input type="checkbox"/> N6 (N5)	2
蹴込板	<input type="checkbox"/> K1	12	<input type="checkbox"/> K1	13
	<input type="checkbox"/> K3	2	<input type="checkbox"/> K3	2

※上記表中の品番には樹種を示すアルファベットが入ります。

・ゴム :G ・ナラ板目 :M ・バーチ :K

樹種名	14段上り	15段上り
ゴム集成	¥262,200	¥270,500
ナラ板目	¥229,800	¥237,000
バーチ	¥218,400	¥225,300
プレカット費	¥15,100	¥15,100
くさび	¥6,200	¥6,200

* 表示価格は税抜価格です。別途消費税がかかります。

※踏板36mm、踏面210mm、鼻の出30mm塗装品のセットプランです。
 ※蹴上げ・踏面サイズによって明細・金額が変わることがあります。
 ※化粧貼り階段の場合は、木口単板が同梱されます。
 ※集成階段の場合は、木口塗料が同梱されます。

階段セットプラン [910モジュール・踏板厚36mm]

10. ボックス型 6段廻り付き階段 (巾木納め)

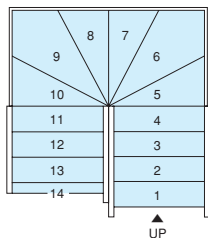
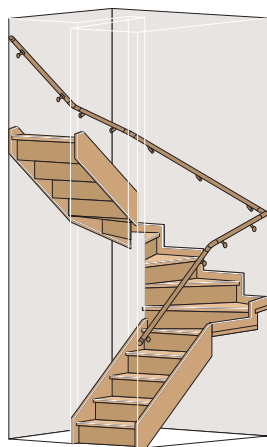

階段セットプラン

部材名	14段上り		15段上り	
	品番	必要数	品番	必要数
側板	□G2	2	□G3	2
踏板	□F5	7	□F5	8
上段框	□J3	1	□J3	1
廻り踏板	□S6 (S5)	2	□S6 (S5)	2
巾木	□H1	6	□H1	6
蹴込板	□K1	10	□K1	11
	□K2	4	□K2	4

※上記表中の品番□には樹種を示すアルファベットが入ります。
 ・ゴム :G ・ナラ板目 :M ・パーチ :K

樹種名	14段上り	15段上り
ゴム集成	¥207,200	¥225,900
ナラ板目	¥180,400	¥196,000
パーチ	¥171,800	¥186,900
プレカット費	¥15,100	¥15,100
くさび	¥1,600	¥1,600

11. ボックス型 6段廻り付き階段 (廻り側板納め)

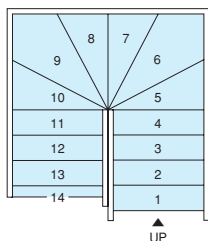
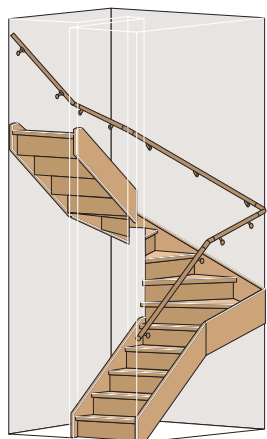

階段セットプラン

部材名	14段上り		15段上り	
	品番	必要数	品番	必要数
側板	□G2	2	□G3	2
廻り側板	□G6	2	□G6	2
踏板	□F5	7	□F5	8
上段框	□J3	1	□J3	1
廻り踏板	□S6 (S5)	2	□S6 (S5)	2
蹴込板	□K1	10	□K1	11
	□K2	4	□K2	4

※上記表中の品番□には樹種を示すアルファベットが入ります。
 ・ゴム :G ・ナラ板目 :M ・パーチ :K

樹種名	14段上り	15段上り
ゴム集成	¥239,400	¥258,100
ナラ板目	¥211,200	¥226,800
パーチ	¥200,600	¥215,700
プレカット費	¥15,100	¥15,100
くさび	¥6,200	¥6,200

12. ボックス型 バリアフリー4段廻り付き階段 (巾木納め)

バリアフリー基準に適合した商品です。

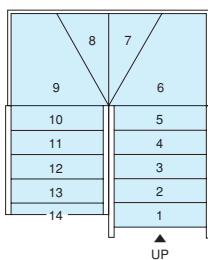
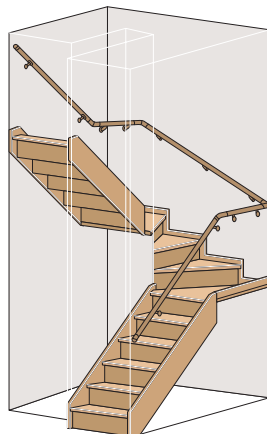

階段セットプラン

部材名	14段上り		15段上り	
	品番	必要数	品番	必要数
側板	□G3	2	□G3	2
踏板	□F5	9	□F5	10
上段框	□J3	1	□J3	1
廻り踏板	□C2 (C1)	1	□C2 (C1)	1
	□C4 (C3)	1	□C4 (C3)	1
巾木	□H1	6	□H1	6
蹴込板	□K1	12	□K1	13
	□K2	2	□K2	2

※上記表中の品番□には樹種を示すアルファベットが入ります。
 ・ゴム :G ・ナラ板目 :M ・パーチ :K

樹種名	14段上り	15段上り
ゴム集成	¥248,000	¥256,300
ナラ板目	¥199,800	¥207,000
パーチ	¥190,200	¥197,100
プレカット費	¥15,100	¥15,100
くさび	¥1,600	¥1,600

13. ボックス型 バリアフリー4段廻り付き階段 (廻り側板納め)

バリアフリー基準に適合した商品です。

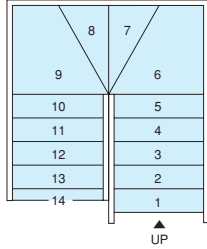
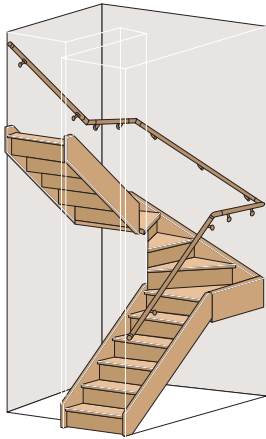

階段セットプラン

部材名	14段上り		15段上り	
	品番	必要数	品番	必要数
側板	□G3	2	□G3	2
廻り側板	□G6	2	□G6	2
踏板	□F5	9	□F5	10
上段框	□J3	1	□J3	1
廻り踏板	□C2 (C1)	1	□C2 (C1)	1
	□C4 (C3)	1	□C4 (C3)	1
蹴込板	□K1	12	□K1	13
	□K2	2	□K2	2

※上記表中の品番□には樹種を示すアルファベットが入ります。
・ゴム :G ・ナラ板目 :M ・バーチ :K

樹種名	14段上り	15段上り
ゴム集成	¥280,200	¥288,500
ナラ板目	¥230,600	¥237,800
バーチ	¥219,000	¥225,900
プレカット費	¥15,100	¥15,100
くさび	¥6,200	¥6,200

階段部材取り扱い説明書

●木質部材の特性

化粧単板や集成材は同じ木であっても木目、色調は異なります。柱目・板目の違いや塗料の吸い込み量によって多少の色違いが出る場合があります。また、小さな節や入り皮、木目の曲がりや逆目なども風合として活かして使用しています。

木は生きて呼吸しています。このため、季節や自然環境、室内の温湿度コントロールなどによって多少の伸縮が生じます。梅雨から夏場の湿気の多い時期は水分を吸収して木は伸びます。逆に、冬場や乾燥しがちな時期は水分を発散して木は縮みます。1年を通じて伸び縮みする材料ですので、使用条件によってはすき間が生じることがあります。

木を使用した商品は光により色が濃くなる「変色」や色があせる「退色」という性質がありますので、光が当たる箇所と光が当たらない箇所の色合いに差が生じることがあります。

●施工前の確認

部材の保管は、湿気や直射日光の当たる場所を避け、床面が水平な場所に保管してください。反り、ネジレの原因になります。塗装済み部材をベンジン、シンナーなどで拭かないでください。色ムラができる原因になります。本製品は屋内使用となっておりますので土足での使用は避けてください。化粧面を痛める原因になります。

●施工に関するご注意

施工前に必ず施工説明書をよくお読みの上、正しく施工してください。

部材の取り付けはぐらつき、がたつきのないようにしっかりと固定してください。

部材は1枚ごとに材色が異なる場合があります。色柄のバランスを考慮して取り付けてください。建築基準法に適合しない寸法を含むプレカット品及び特注加工品の受注対応はしていません。

●施工後のお手入れ

施工後のお手入れはゴミやホコリを取り除き、乾いた柔らかい布やモップで拭いてください。

木質商品は水気を嫌います。水や洗剤等で濡れたままにしておくと、商品のヒビ割れやシミ・反り・変色の原因になります。ぬれた場合はすぐに柔らかい布で拭き取ってください。汚れがひどい場合は水で薄めた中性洗剤を布に含ませ硬く絞って、手早く拭いてください。

踏板、手摺のガタツキや、割れ、ササクレ等の不具合があった場合は速やかに工事店様へご連絡ください。

プレカット階段見積依頼シートマニュアル

①	階段数	上り切り 段
②	上段框	有・無
③	上段框側板加工	有・無
④	踏板厚	mm
⑤	踏板巾詰加工	有・無
⑥	階高	mm
⑦	蹴上げ	mm
⑧	踏面	mm
⑨	鼻の出	mm
⑩	角の出	mm
⑪	柱芯々	mm
⑫	柱角	mm
⑬	ボード先行貼り	有・無 ボード厚 mm
⑭	廻り階段納まり	側板・巾木・不要
⑮	踊り場納まり	側板・巾木・不要
⑯	廻り基準位置	段鼻芯・蹴込芯
⑰	くさび	有(直用・廻り用)

- ① 階段数：上り切り段数です。(上段框を含む)
- ② 上段框の有無：上段框の「有」・「無」です。
- ③ 上段框側板加工：側板への加工「有」「無」です。
- ④ 踏板厚：踏板的厚みです。(当社製品は30mm、36mmです)
- ⑤ 踏板巾詰加工：当社製品規格サイズ巾240・258・270mmの奥行の巾詰カットが必要な場合は記入して下さい。
- ⑥ 階高：1階フローアーから2階フローアーまでの高さです。
- ⑦ 蹴上げ：階高÷上り切り段数＝蹴上げ(mm)となります。
(安全のため階高÷上り切り段数＝230mm以下にてお願いします。)
- ⑧ 踏面：踏面寸法を記入して下さい。(150mm～260mm)
- ⑨ 鼻の出：踏板のかぶりサイズです。(10mm～30mm)
- ⑩ 角の出：オープン階段時の桁面から踏板木口までのサイズです。
- ⑪ 柱芯々：柱の中心から中心までの寸法です。
- ⑫ 柱角：柱の一辺のサイズです。
- ⑬ ボード先行貼り：ボード先行貼りの場合は「有」ボード厚を記入して下さい。
- ⑭ 廻り階段納まり：側板・巾木・不要を選択して下さい。
- ⑮ 踊り場納まり：側板・巾木・不要を選択して下さい。
- ⑯ 廻り基準位置：廻り踏板の基準位置を記入して下さい。
(段鼻を柱芯に合わせた場合は「段鼻芯」)
(蹴込板を柱芯に合わせた場合は「蹴込芯」)
- ⑰ くさび：「直用」または「廻り用」を選択して下さい。

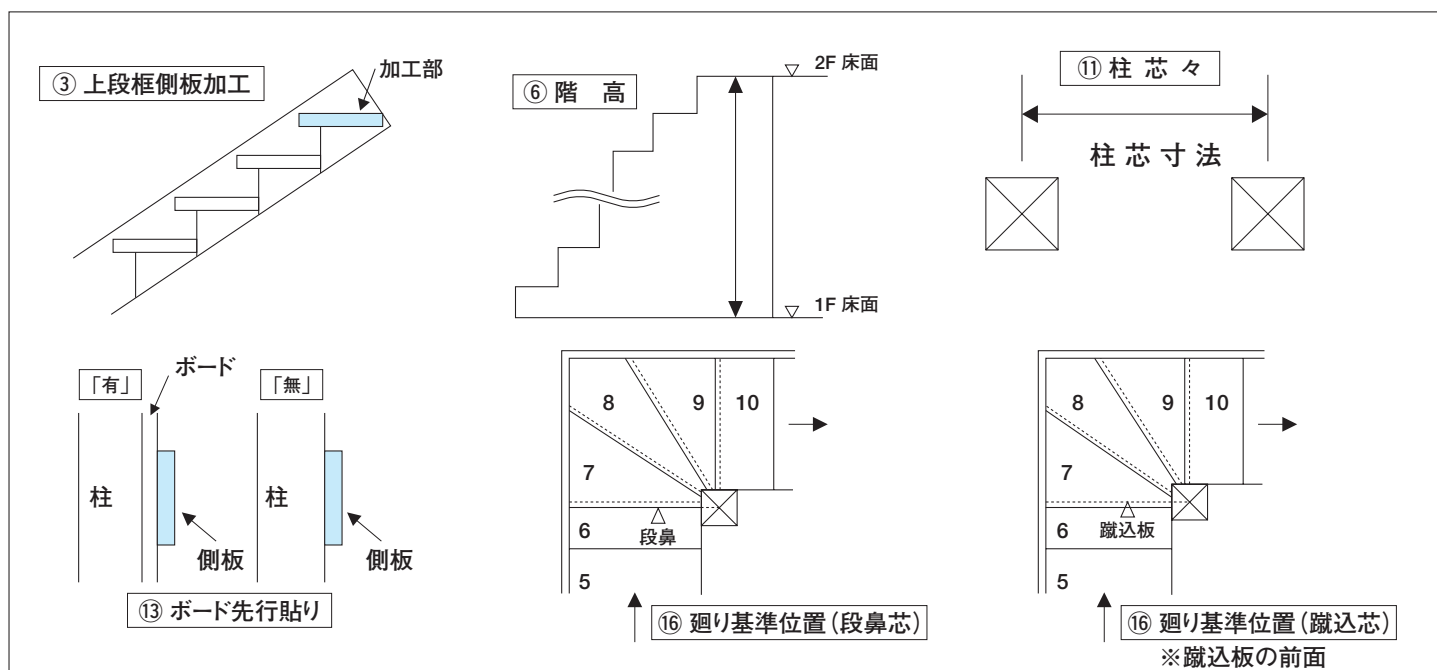
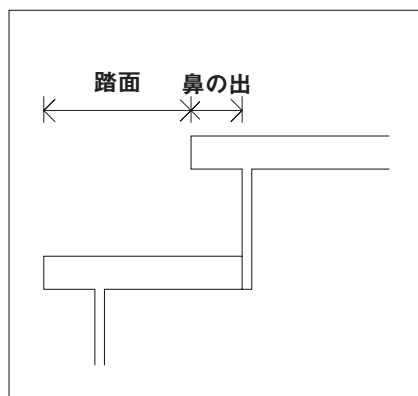

プレカット階段お見積依頼シート

		見積りNO.			
		受付日		平成 年 月 日	
特約店様名		販売店様名		工務店様名	
納入先名 (販売店・工務店様)		邸名 (現場名)			
納入先住所		担当様電話番号		一般電話:	
				携帯電話:	
		希望納期		平成 年 月 日	

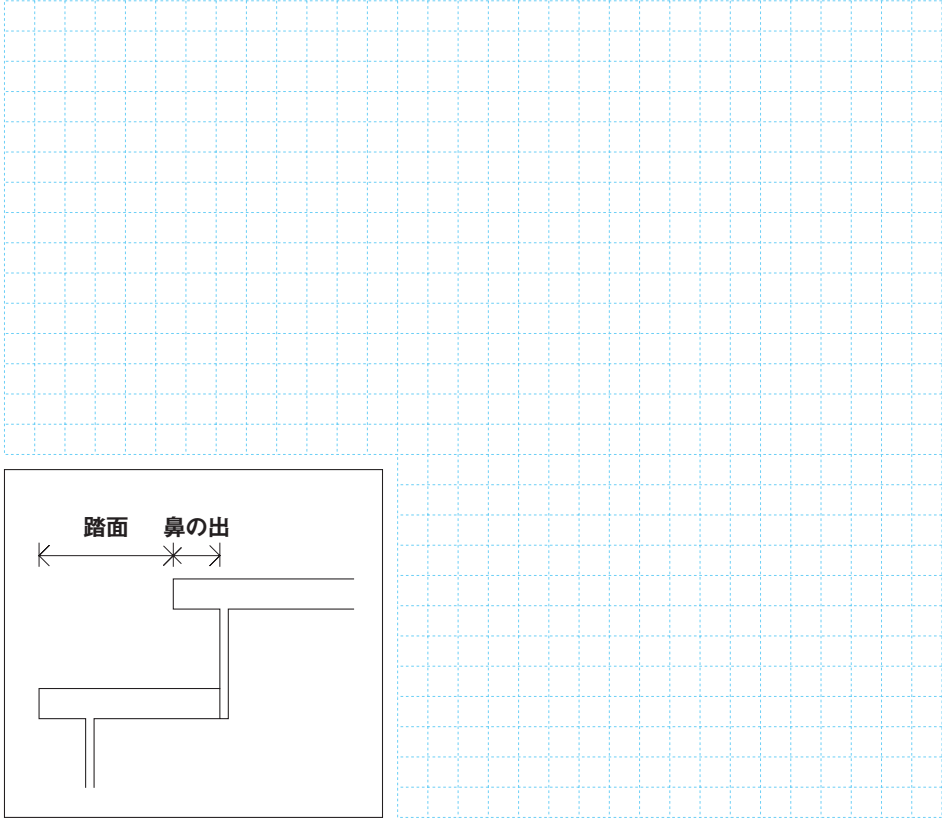
樹種	ゴム集成材 ・ ナラ板目(化粧貼り) ・ パーチモザイク(化粧貼り)				
塗装色	東洋テックスフロアー:品番 _____ 無塗装・その他塗装色(_____)				
手摺	有・無 塗装(フロアー品番: _____) ・ 無塗装(ゴム集成材)				
	エンド:エンドエルボ(壁納め) ・ エンドキャップ 金具色:シルバー ・ ゴールド				
階段数	上り切り	段	<p>①簡単な階段略図(平面図)に1段目から上段框までの各段数をご記入願います。 ②手摺セット“有”の場合、階段略図に太線で手摺ご記入願います。</p> 		
上段框	有 ・ 無				
上段框部分 側板加工	有 ・ 無				
踏板厚	30 ・ 36 mm				
踏板巾詰加工	有 ・ 無				
階高	mm				
蹴上げ	mm				
踏面	mm				
鼻の出	mm				
角の出 (オープン時)	mm				
柱芯々	mm				
柱角	mm				
ボード先行貼り	有 ・ 無				
	ボード厚:	mm			
廻り階段納まり	側板 ・ 巾木 ・ 不要				
踊り場納まり	側板 ・ 巾木 ・ 不要				
廻り基準位置	段鼻芯 ・ 蹴込芯		(お客様特記事項)		
くさび	有(直用 ・ 廻り用)				

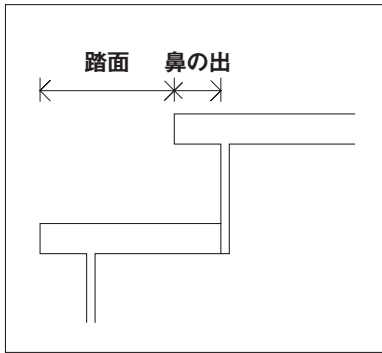

東洋テックス株式会社
 階段販売事業部 担当 菊地・安部・上村
 TEL 087-804-5087
 FAX 087-806-0005

お客様ご確認印	東洋テックス担当者印	

階段新発売。月間1万セット目標

当社のフローリング月間販売実績は、30～35万坪ありますので、当社のフローリングと階段をセットでご採用頂ければ、月間1万セットは達成可能となります。何卒ご検討賜りますようお願い申し上げます。

今後量産によるコストダウンのメリットは、お客様に全て還元いたします。この商品は日本を代表する大手建材商社の全面協力により完成しました。品質保証、価格、納期は他社の追随を許しません。

- 1 最高の品質を究極の低価格でお届けできるのは、東洋テックスの階段に対する情熱と技術です。
- 2 日本一美しい東洋の高級フローリングにマッチした階段が、人と地球環境にとことん優しい人工植林ゴム木で誕生。
- 3 気品に溢れる階段は、住空間の立役者です。家全体をグレードアップします。
- 4 階段とフロアの究極のカラーコーディネート。全30色の中から最適の1色を自由にお選びいただけます。
- 5 **安全設計(全ての段板にすべり止め3本溝加工採用)**
業界初、品質10年間保証し保険(対人、対物てん補限度額2億円)
に加入しております。
- 6 納期は、ご注文書到着後13日以内に建築現場に完納。
『全国送料無料』(北海道 沖縄 離島を除く)

階段材のお見積り 無料・即日回答

階段販売事業部 担当 菊地・安部・上村

TEL 087-804-5087 FAX 087-806-0005

見積り依頼シートに必要事項をご記入の上、FAXにてお申し込みください。

JAS認定工場
JPIC-FL 33

東洋テックス株式会社

香川県高松市勅使町258番地1
TEL087-867-7161 FAX087-865-7337

URL <http://www.toyotex.co.jp/>

会社概要 ●創業/昭和10年5月 ●資本金/18億6000万円 ●従業員/1050名 ●工場敷地/45万平方メートル ●建物/10万平方メートル ●フローリング月産最大能力60万坪

海外事務所・工場/北京市・上海市・青島市・ジャカルタ・サラワク州ビンツル

2010.03